

Hiipakka

- Since 1951

JALAT
HELAT
KOUKUT
KANNAKKEET
LIUKUOVIELAT
PROFIILIT





SÄHKÖSÄÄTÖPÖYTÄ

T2

Koodi	Tuote	Materiaali	Pintakäsittely
751130	2-jalkainen	Teräs	Harmaa
751132	2-jalkainen	Teräs	Valkoinen
751134	2-jalkainen	Teräs	Musta

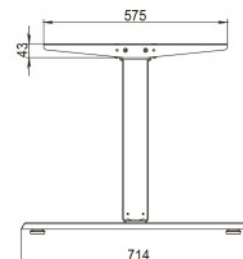
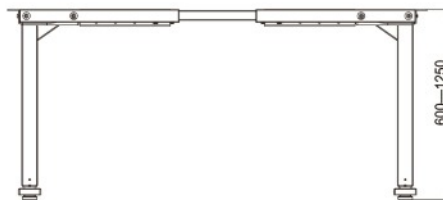
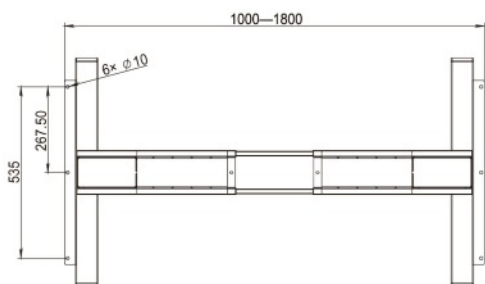
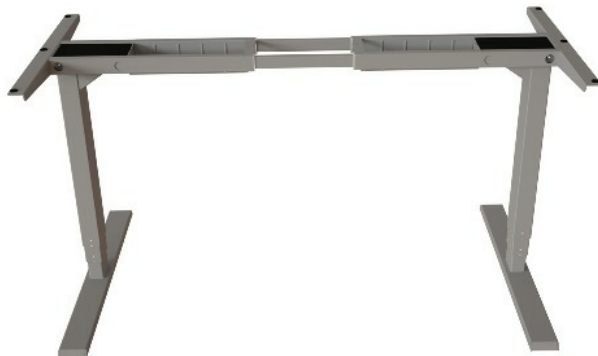

Tekniset tiedot

Säätörajat (mm)	620-1270
Nousukorkeus (mm)	650
Säätönopeus (mm/s)	32
Leveydensäätö (mm)	1000-1800
Max. Kuormitus	120 kg
Melutaso (Db)	<50
Sähkön syöttöteho	AC100-220V 50-60Hz
Takuu	5 vuotta

SÄHKÖSÄÄTÖPÖYTÄ

T3

Koodi	Tuote	Materiaali	Pintakäsittely
751150	3-jalkainen	Teräs	Harmaa
751154	3-jalkainen	Teräs	Musta

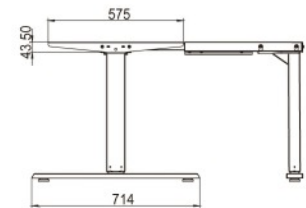
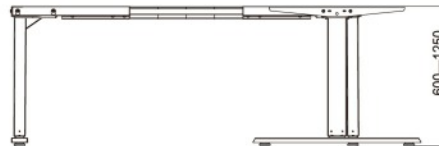
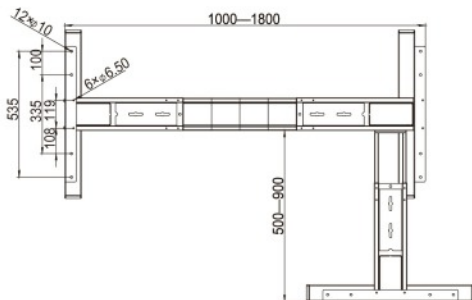

Tekniset tiedot

Säätörajat (mm)	620-1260
Nousukorkeus (mm)	650
Säätönopeus (mm/s)	32
Leveydensäätö (mm)	100-1800/500-900
Max. Kuormitus	150 kg
Melutaso (Db)	<50
Sähkön syöttöteho	AC100-220V 50-60Hz
Takuu	5 vuotta

PÖYDÄN JALKA 661

Koodi	Tuote	Pituus	Ø	Pintakäsittely	Materiaali
06081	Pöydän jalkasarja 4 kpl	710	50	Kromi	Teräs
06087	Pöydän jalkasarja 4 kpl	870	60	Kromi	Teräs



PÖYDÄN JALKA 994

Koodi	Tuote	Pituus	Ø	Pintakäsittely	Materiaali
06077	Pöydän jalka 994	630+200	50	RAL9006	Teräs



PUTKIJALKA 300



Koodi	Tuote		Pituus	Kantavuus	Materiaali
* 061651	Putkijalka 300 40x40	Eloksoitu	100	150 kg	Alumiini/teräs
* 061661	Putkijalka 300 40x40	Eloksoitu	150	150 kg	Alumiini/teräs
061662	Putkijalka 300 40x40	Valkoinen	150	150 kg	Alumiini/teräs
061663	Putkijalka 300 40x40	Musta	150	150 kg	Alumiini/teräs
061664	Putkijalka 300 40x40	Rst sävy	150	150 kg	Alumiini/teräs
* 061671	Putkijalka 300 40x40	Eloksoitu	200	150 kg	Alumiini/teräs
* 061681	Putkijalka 300 40x40	Eloksoitu	250	150 kg	Alumiini/teräs
061691	Säätöruuvien suoja	Eloksoitu			Harmaa muovi

* Eloksoitu jalka on ilman säätöruuvien suojaa, suojan art. numero on 061691.

PUTKIJALKA 171

Koodi	Tuote	Pituus	Kantavuus	Materiaali
06219	Putkijalka 171 Ø 42	100	100	Teräs kromi
06220	Putkijalka 171 Ø 42	150	100	Teräs kromi



PUTKIJALKA 110

Koodi	Tuote	Pituus	Materiaali
06201	Putkijalka 110 / 35	100	Teräs kromi
06203	Putkijalka 110 / 35	150	Teräs kromi
06205	Putkijalka 110 / 35	200	Teräs kromi
06207	Putkijalka 110 / 35	250	Teräs kromi



PUTKIJALKA 240

Koodi	Tuote	Pituus	Materiaali	Pintakäsittely
06211	Putkijalka 240 kartio	100	Teräs	Kromi
06213	Putkijalka 240 kartio	150	Teräs	Kromi
06215	Putkijalka 240 kartio	200	Teräs	Kromi
06218	Putkijalka 240 kartio	150	Teräs	Harjattu niklaus



SÄÄTÖJALKA 3000

Koodi	Tuote	Materiaali	Pintakäsittely
06013	Säätöjalka 3000	Teräs / muovi	Sinkitty / musta

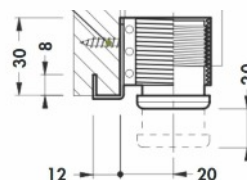

SÄÄTÖTASSU

06018



06017



06015



Koodi	Tuote	Materiaali	Pintakäsittely	
06015	Säätötassu	M6x25	Teräs/muovi	Sink./Musta
06017	Muhvi	Käpy	Teräs	Sinkitty
06018	Muhvi	Väkänen	Teräs	Sinkitty

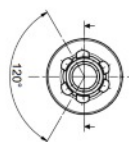
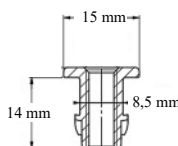
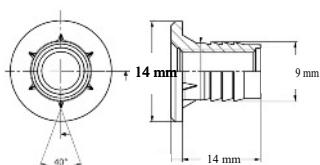

MAGIC -sokkelijalka

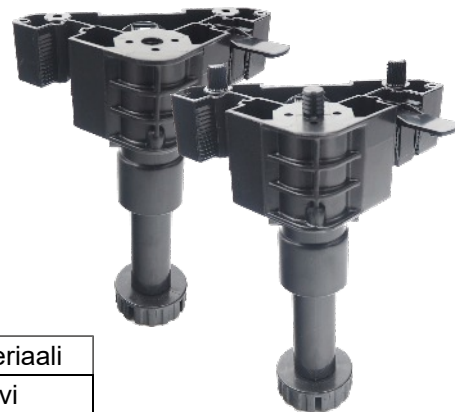

Koodi	Tuote	Kiinnitys	Väri	Materiaali
06245	Magic sokkelijalka 100ja 150 mm	Ruuvikiinnitys	Musta	Muovi
06246	Magic sokkelijalka 100ja 150 mm	Tappikiinnitys	Musta	Muovi
06248	Magic sokkelijalan päätyklipsi		Musta	Muovi

SAM -sokkelijalka



Koodi	Tuote	Kiinnitys	Väri	Materiaali
48000	Sokkelijalka 100-130 mm		Musta	Muovi
48001	Sokkelijalka 130-190 mm		Musta	Muovi
48008	Sokkelin klipsi		Musta	Muovi
48010	Jalan kiinnike	Ruuvikiinnitys	Musta	Muovi
48011	Jalan kiinnike	Tappikiinnitys	Musta	Muovi



KALUSTEPYÖRÄ 400/50



Koodi	Tuote	Korkeus	Materiaali	Kantavuus
01020	Kalustepyörä 400/50 ilman jarrua	66 mm	Teräs /kumi	40 kg
01021	Kalustepyörä 400/50 jarrulla	66 mm	Teräs /kumi	40 kg

KALUSTEPYÖRÄ 400/75



Koodi	Tuote	Korkeus	Materiaali	Kantavuus
06009	Kalustepyörä 400/75 kiinteä	99 mm	Teräs /kumi	55 kg
06010	Kalustepyörä 400/75 kääntävä	99 mm	Teräs /kumi	55 kg
06012	Jarrupala kääntävään pyörään		Muovi	

KALUSTEPYÖRÄ 567/50

Koodi	Tuote	Materiaali	Väri	Kantavuus
01029	Kalustepyörä 567/50 jarruton	Muovi/kumi	Harmaa	65 kg
01030	Kalustepyörä 567/50 jarrulla	Muovi/kumi	Harmaa	65 kg

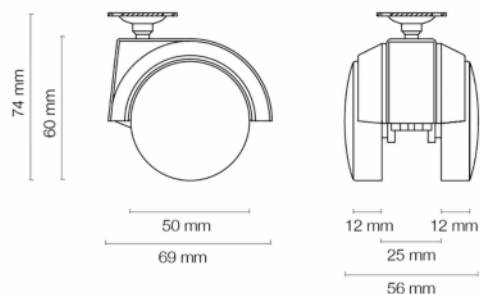

KALUSTEPYÖRÄ 588/80

Koodi	Tuote	Materiaali	Väri	Kantavuus
01032	Kalustepyörä 561/50 jarruton	Muovi	Musta	65 kg
01033	Kalustepyörä 561/50 jarrulla	Muovi	Musta	65 kg

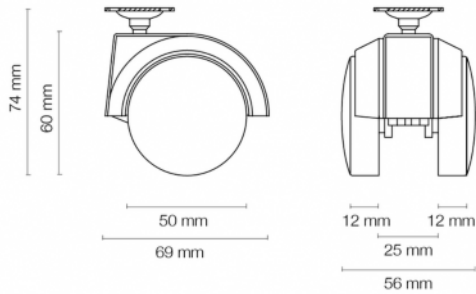

KALUSTEPYÖRÄ 588/80

Koodi	Tuote	Materiaali	Väri	Kantavuus
01036	Kalustepyörä 588/80 jarruton	Muovi/kumi	Harmaa	80 kg
01037	Kalustepyörä 588/80 jarrulla	Muovi/kumi	Harmaa	80 kg

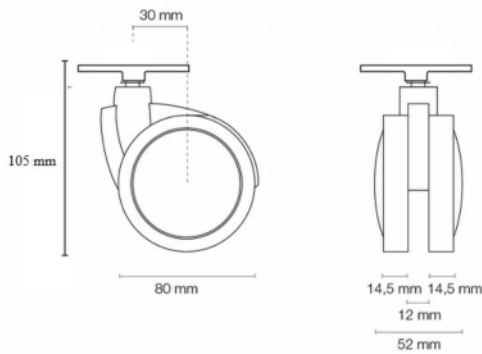

LAATIKON PYÖRÄ

Koodi	Tuote	korkeus	Materiaali	Väri	Kantavuus
06004	Vuodevaatelaatikonpyörä	42	Muovi/teräs	Musta	20 kg
06005	Vuodevaatelaatikonpyörä	28	Muovi/teräs	Musta	20 kg

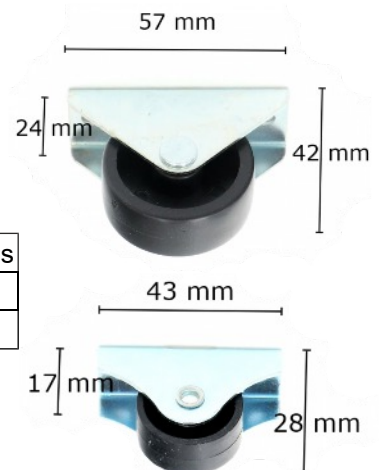

SOPIMUSVALMISTUS

SUUN NITTELU

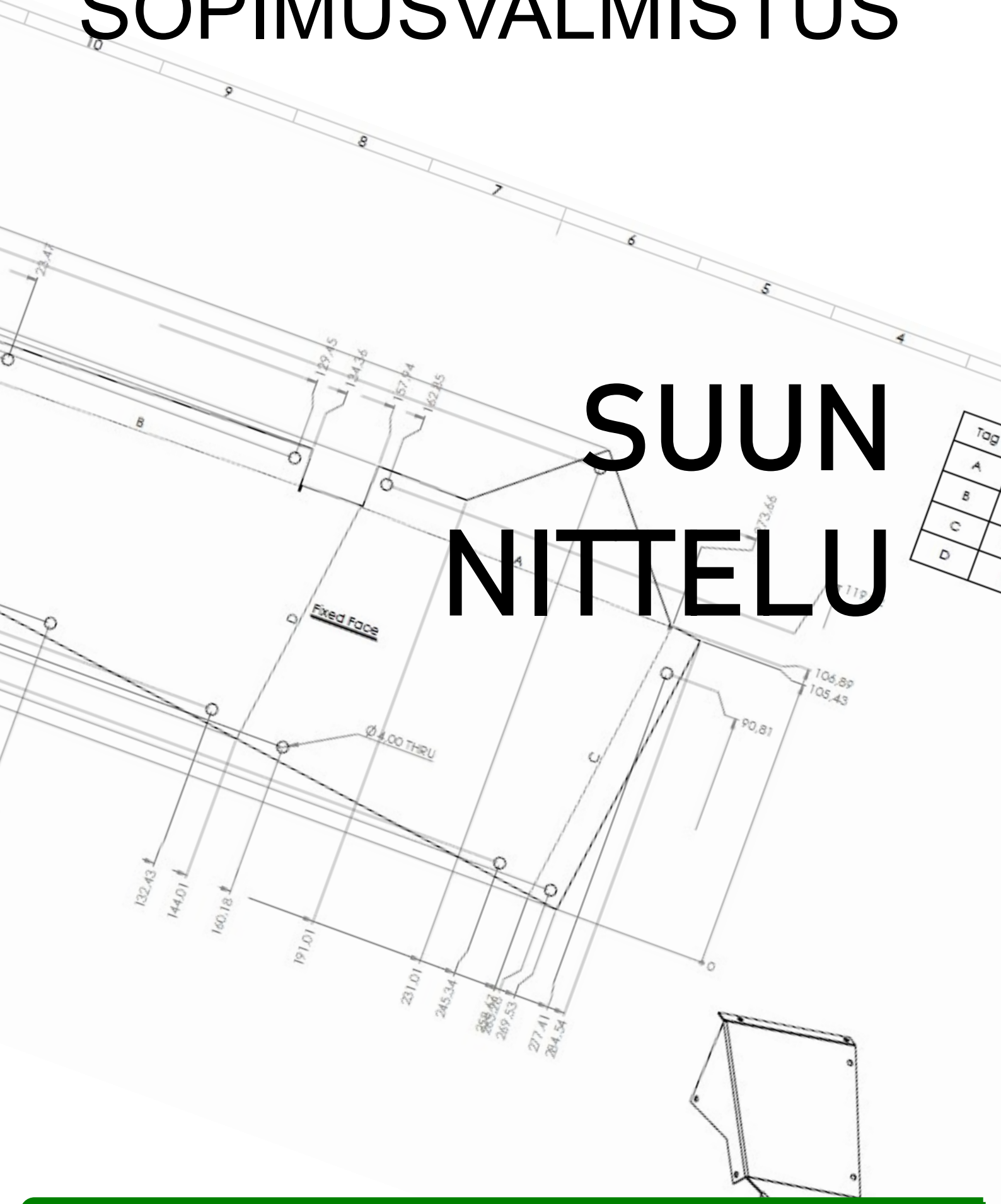

MAGNEETTISALPA

4 kg



Koodi	Tuote		Materiaali
04560	Magneettisalpa 4 kg	Pintakiinnitys	Teräs niklatu
04561	Magneettisalpa 4 kg	Upotettava	Teräs niklatu

MAGNEETTISALPA

8 kg

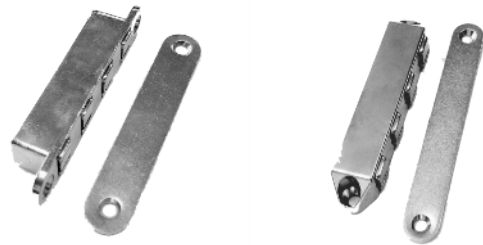

Koodi	Tuote		Materiaali	Pintakäsittely
04565	Magneettisalpa 8 kg	Pintakiinnitys	Teräs	Niklaus
04566	Magneettisalpa 8 kg	Upotettava	Teräs	Niklaus

KALUSTELUKKO

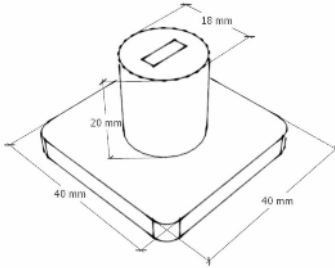

Koodi	Tuote	Ø	Materiaali	Pintakäsittely
02052	Kalustelukko 09101	19	Teräs	Kromi

KALUSTELUKKO

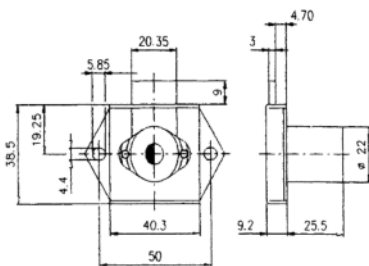

Koodi	Tuote	Ø	Materiaali	Pintakäsittely
02010	Lukko 3500 villi	22	Teräs/messinki	Kromi
02013	Lukko 3500 samankeskeinen	22	Teräs/messinki	Kromi
02016	Lukko 3500 yleisavainsarja	22	Teräs/messinki	Kromi
02020	Lukon peiterengas	22	Teräs/messinki	Kromi

PONNAHDUSSALPA

792

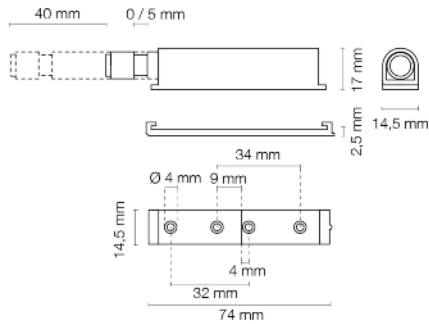

Koodi	Tuote	Materiaali
03665	Ponnahdussalpa 792 magneetilla	Harmaa muovi
03666	Ponnahdussalpa 792	Harmaa muovi
03667	Kiinnike 792 ruuvi kiinnityksellä	Harmaa muovi
03668	Kiinnike 792 tappikiinnityksellä	Harmaa muovi

487

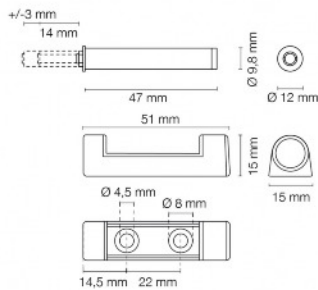

Koodi	Tuote	Materiaali
03663	Ponnahdussalpa 487	Harmaa muovi
03664	Kiinnike 487	Harmaa muovi

477

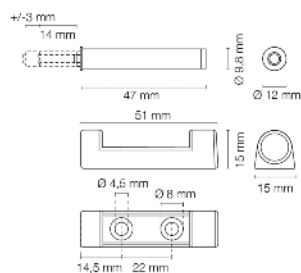

Koodi	Tuote	Materiaali
03662	Ponnahdussalpa 477	Harmaa muovi

SOPIMUSVALMISTUS

ALIHAN KINTA

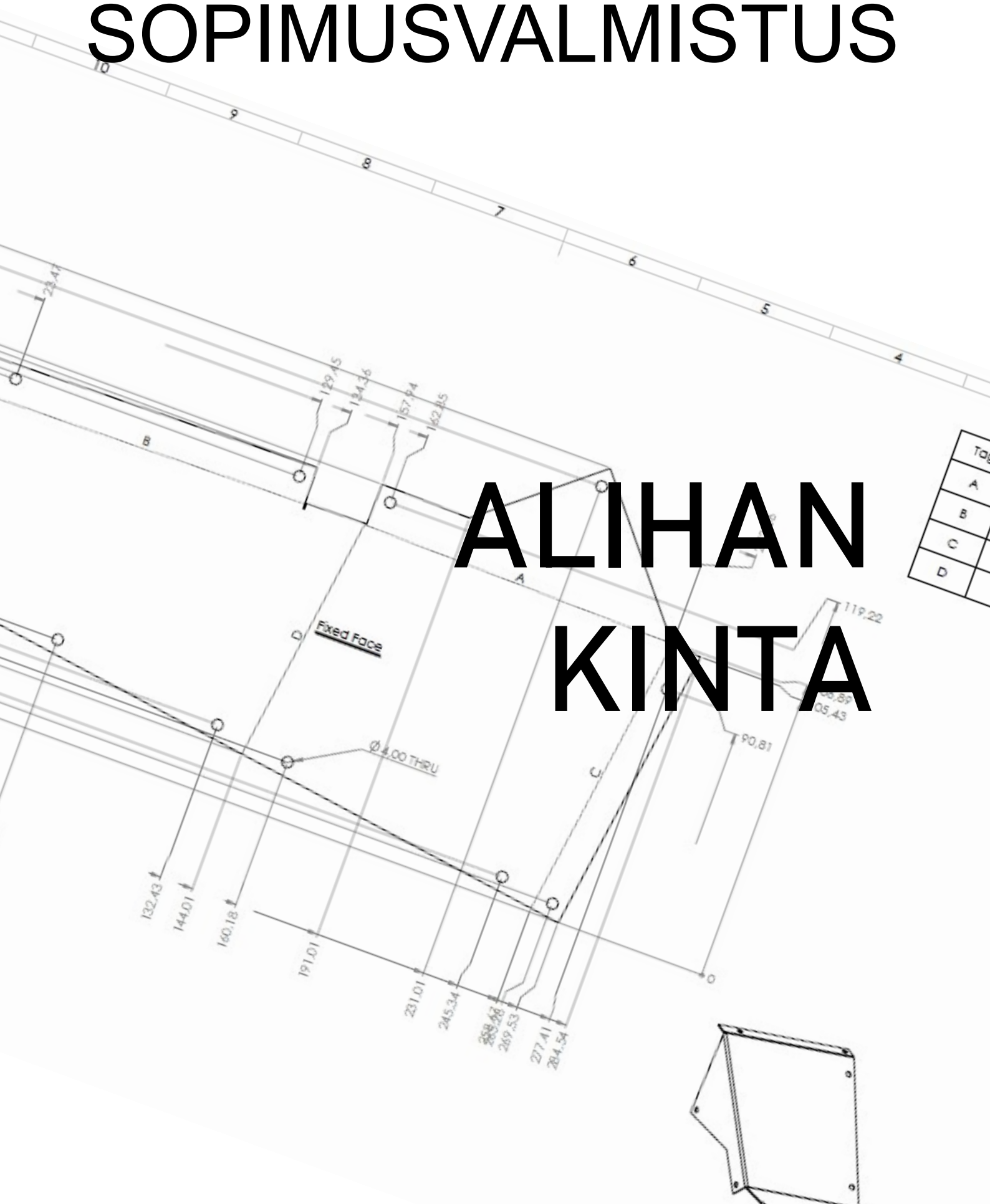

KIDE HYLLYKEHÄ



Koodi	Tuote	Korkeus	Syvyys	Pintakäsittely	Materiaali
43500	KIDE hyllykehä	300	250	Musta	Teräs

KIDE hyllykehässä käytettävän levyn mitat:

Syvyys: 245 mm

Paksuus: 18 mm

Hyllyn leveyden voi itse suunnitella oman käyttötarpeen mukaiseksi.

HYLLYN KANNAKE 3402

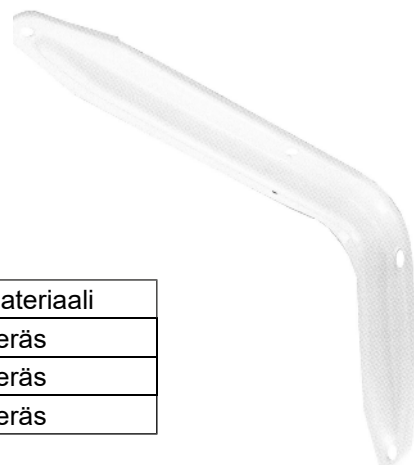

Koodi	Tuote	Mitat	Kantavuus/pari	Pintakäsittely	Materiaali
04975	Kannake 3402/200	208x138	20-40 kg	Valkoinen	Teräs
04977	Kannake 3402/270	270x168	25-50 kg	Valkoinen	Teräs
04979	Kannake 3402/370	370x225	30-60 kg	Valkoinen	Teräs

HYLLYN KANNAKE 516



Koodi	Tuote	Mitat	Hyllyn paksuus	Pintakäsittely	Materiaali
01654	Kannake 516	83x67x24	5-30 mm	Matta kromi	Sinkkivalu

HYLLYN KANNAKE 381

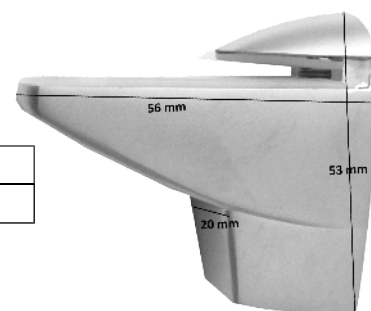

Koodi	Tuote	Mitat	Hyllyn paksuus	Pintakäsittely	Materiaali
01655	Kannake 381	56x53x20	5-20 mm	Matta kromi	Sinkkivalu

KOUKKU 570/571



Koodi	Tuote	Mitat	Materiaali	Pintakäsittely
04180	Koukku 571	25x70x44 mm	Teräs	Kromattu
04182	Koukku 570	25x180x44	Teräs	Kromattu

KOUKKU 3085

-kääntävä



Koodi	Tuote	Ø	Laippa Ø	Korkeus	Materiaali	Pintakäsittely
04190	Koukku 3085	55	36	42	Sinkkivalu	Kromattu

KOUKKU 472/25

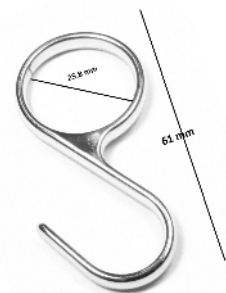

Koodi	Tuote	Materiaali	pintakäsittely
04150	Koukku 472/25	sinkkivalu	Kromattu

HYLLYN KANNAKE



Koodi	Tuote	Ø	Materiaali
04919	Hyllyn kannake	5	Valkoinen muovi
04926	Hyllyn kannake	6	Valkoinen muovi
04933	Hyllyn kannake	7	Valkoinen muovi

HYLLYN KANNAKE 517



Koodi	Tuote	Ø	Pintakäsittely	Materiaali
04952	Hyllyn kannake	5/5	Niklattu	Teräs

HYLLYN KANNAKE 140



Koodi	Tuote	Ø	Pintakäsittely	Materiaali
04964	Sitova hyllyn kannake	5	Niklattu	Teräs
4979	Lasihyllyn kannake	5	Niklattu	Teräs/kumi

HYLLYN KANNAKE 1502



Koodi	Tuote	Ø	Pintakäsittely	Materiaali
04959	Hyllyn kannake		Niklattu	Teräs

OVAALI PUTKI 15X30

Koodi	Tuote	Pituus	Materiaali	Pintakäsittely
05007	Ovaali kalusteputki	3000	Teräs	Kromi
05333	Ovaali kalusteputki	260	Teräs	Kromi
05334	Ovaali kalusteputki	360	Teräs	Kromi
05335	Ovaali kalusteputki	460	Teräs	Kromi
05336	Ovaali kalusteputki	560	Teräs	Kromi
05338	Ovaali kalusteputki	760	Teräs	Kromi
05340	Ovaali kalusteputki	960	Teräs	Kromi
05341	Ovaali kalusteputki	1160	Teräs	Kromi

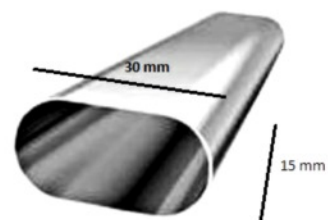

PUTKI Ø 25

Koodi	Tuote	Pituus	Materiaali	Pintakäsittely
05007	Kalusteputki	3000	Teräs	Kromi
05320	Kalusteputki	260	Teräs	Kromi
05321	Kalusteputki	360	Teräs	Kromi
05322	Kalusteputki	460	Teräs	Kromi
05323	Kalusteputki	560	Teräs	Kromi
05324	Kalusteputki	760	Teräs	Kromi
05325	Kalusteputki	960	Teräs	Kromi
05326	Kalusteputki	1160	Teräs	Kromi



PUTKEN KANNAKE

Koodi	Tuote	Ø	Materiaali	Pintakäsittely
05014	Putken kannake 370/25	25	Sinkkivalu	Kromattu
05015	Putken kannake 370/25	25	Sinkkivalu	Kromattu



PUTKEN KANNAKE 202

- piilokiinnitys

Koodi	Tuote	Ø	Materiaali	Pintakäsittely
50020	Putken kannake 303/25	25 mm	Sinkkivalu	Kromattu



PUTKEN KANNAKE

Koodi	Tuote	Ø	Materiaali	Pintakäsittely
50010	Putken kannake 202/25	25	Sinkkivalu	Kromi



OVAALIPUTKEN KANNAKE

Koodi	Tuote	Ø	Materiaali	Pintakäsittely
50110	Ruuvikiinnikkeinen	15/30	Sinkkivalu	Kromi
050112	Tappikiinnikkeinen	15/30	Sinkkivalu	Kromi



KIINNITYSKULMA 021

Koodi	Tuote	Mitat	Materiaali	Pintakäsittely
06106	Kiinnityskulma 021	48x36x36	Teräs	Sinkitty



KIINNITYSKULMA 501

Koodi	Tuote	Mitat	Materiaali	Pintakäsittely
06117	Kiinnityskulma 501	20x40x22	Teräs	Sinkitty
06118	Kiinnityskulma 501	20x40x22	Teräs	Valkoinen



PEITELEVYN KIINNIKE

Koodi	Tuote	Mitat	Materiaali	Pintakäsittely
08150	Peitelevyn kiinnike		Muovi	Valkoinen



EURORUUVI

Koodi	Tuote	dk	Ø	l	Pintakäsittely
07180	6,3x9	7,2	6,3	9	Sinkitty
07184	6,3x11	7,7	6,3	11	Sinkitty
07186	6,3x11	7,2	6,3	11	Sinkitty
07188	6,3x24	7,7	6,3	24	Sinkitty

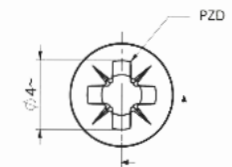
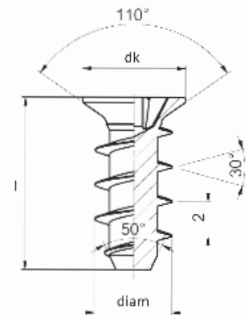

KASAUSRUUVI

Koodi	Tuote	dk	Ø	l	Pintakäsittely
07148	7x30 combi	10	7	30	Sinkitty
07140	7x50 combi	10	7	50	Sinkitty
07159	5x50 6-kolo	7,5	5	50	Sinkitty
07161	5x50 PZ	7,5	5	50	Sinkitty
07168	6,3x50 PZ	7,5	6,3	50	Sinkitty

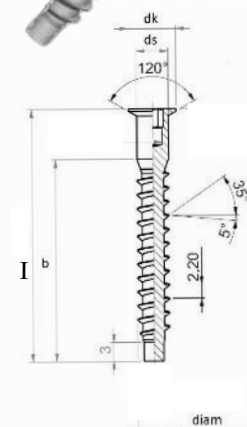
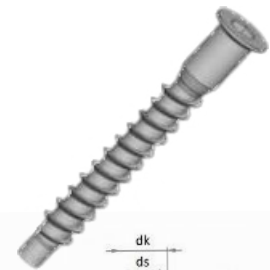

VEDINRUUVI / YHDISTÄJÄRUUVIN HATTU

Koodi	Tuote	Koko	Pintakäsittely
01392	Vedinruuvi	M4 x 8	Sinkitty
01393	Vedinruuvi	M4 x 10	Sinkitty
01399	Vedinruuvi	M4 x 19	Sinkitty
01400	Vedinruuvi	M4 x 22	Sinkitty
01402	Vedinruuvi	M4 x 25	Sinkitty
01403	Vedinruuvi	M4 x 28	Sinkitty
01407	Vedinruuvi	M4 x 32	Sinkitty
01410	Vedinruuvi	M4 x 38	Sinkitty
-			
07330	Yhdistäjäruuvien hattu Ø 5 mm	M4x27	Sinkitty



JOHDON LÄPIVIENTISUOJA

Koodi	Tuote	Ø	Materiaali	Pintakäsittely
06470	Johdon läpivientisuoja	60	Muovi	Valkoinen
06471	Johdon läpivientisuoja	60	Muovi	Harmaa
06472	Johdon läpivientisuoja	60	Muovi	Musta
06476	Johdon läpivientisuoja	80	Muovi	Valkoinen
06477	Johdon läpivientisuoja	80	Muovi	Harmaa
06478	Johdon läpivientisuoja	80	Muovi	Musta



JÄTEAUKON KAULUS

Koodi	Tuote	Ø	Korkeus	Materiaali	Pintakäsittely
06491	Jäteaukon kaulus	140/117	100	RST	Harjattu



PUTKISTON OHITUSKAULUS

Koodi	Tuote	Materiaali	Väri
45300	Ohituskaulus	Muovi	Valkoinen

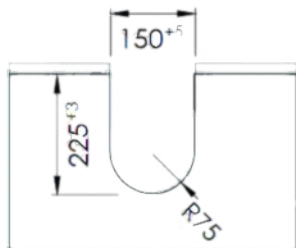
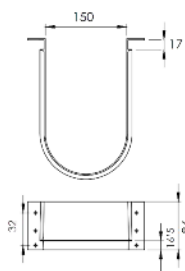

TUULETUSSÄLEIKKÖ



Koodi	Tuote	Mitat	Upotusmitat	Virtaus cm ²	Materiaali
05775	Tuuletussäleikkö	70x480	59x461	150	Anodisoitu alumiini
05776	Tuuletussäleikkö	70x286	59x267	70	Anodisoitu alumiini

TYÖTASON VÄLILISTA

Koodi	Tuote	Pituus	Materiaali	Pintakäsittely
05764	Työtason välilista R3,5	630 mm	Alumiini	Anodisoitu

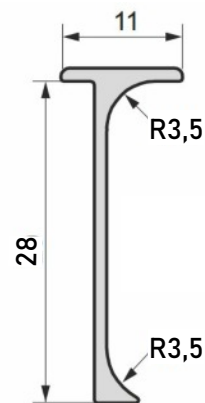

TYÖTASON PÄÄTYLISTA

Koodi	Tuote	Pituus	Kätisyys	Materiaali	Pintakäsittely
05759	Työtason päätylista R3,5	630	Oikea	Alumiini	Anodisoitu
05760	Työtason päätylista R3,5	630	Vasen	Alumiini	Anodisoitu

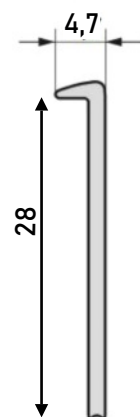

TYÖTASON YHDISTÄJÄHELA

Koodi	Tuote	Pituus	Materiaali	Pintakäsittely
06130	Työtason yhdistäjähela	65	Teräs	Sinkitty

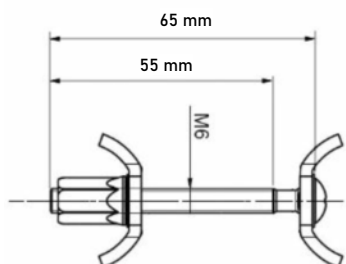



JAKOSEINÄPROFIILIT

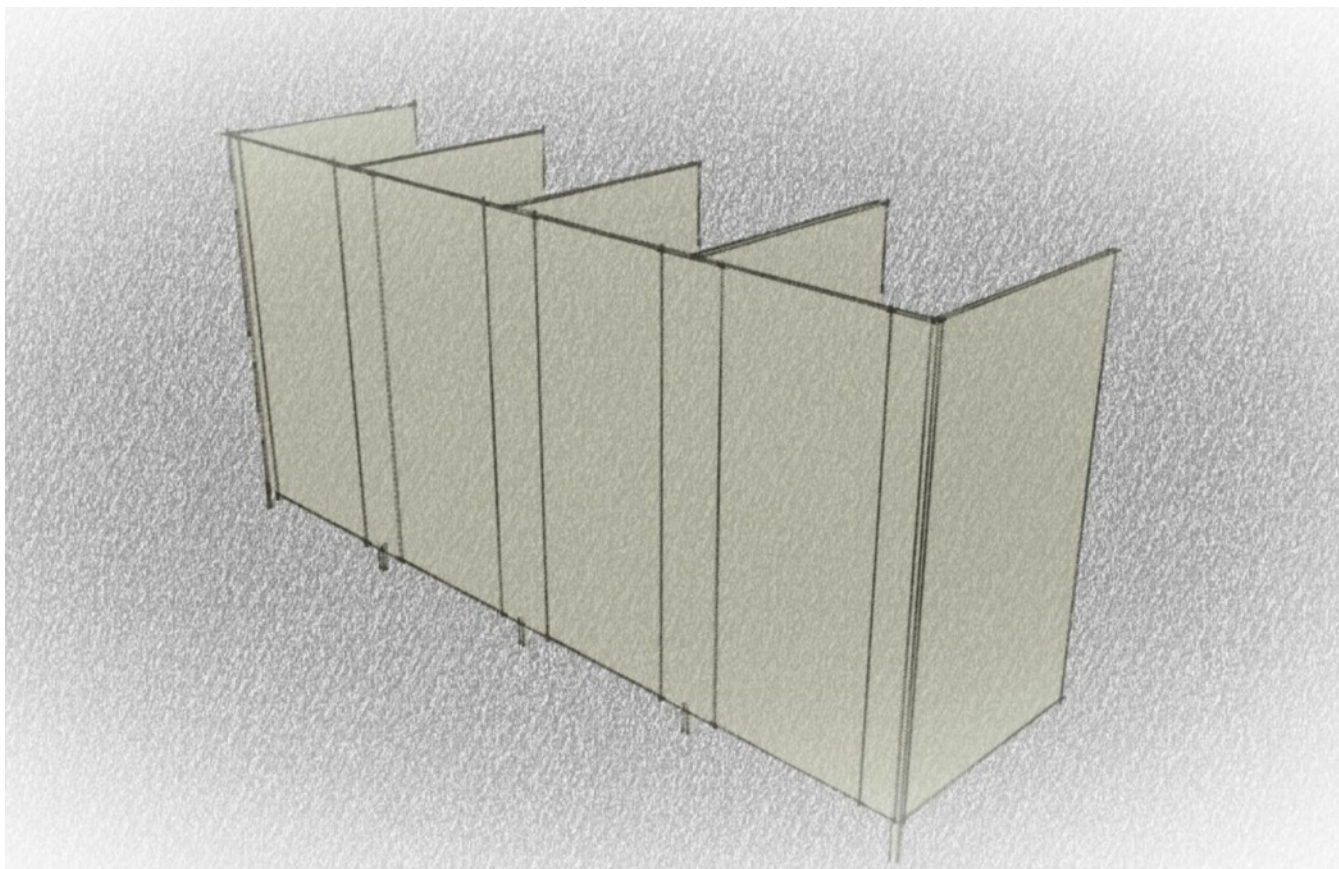

Koodi	Tuote	Pituus	Materiaali
47250	Kulmaprofiili	4 m	Anodisoitu alumiini
47252	Oviprofiili	2,5 m	Anodisoitu alumiini
47254	U-profiili	4 m	Anodisoitu alumiini
47258	U-profiili	4 m	Anodisoitu alumiini

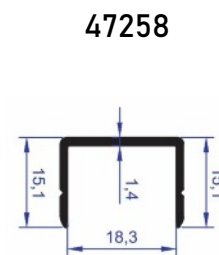
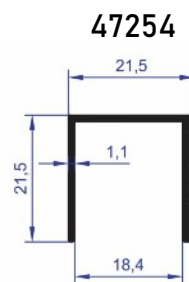
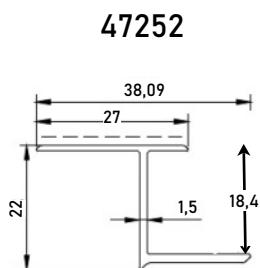
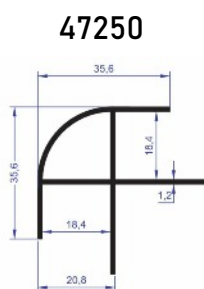

LUCIDO 75 LIUKUOVIHELAT -alta kantava

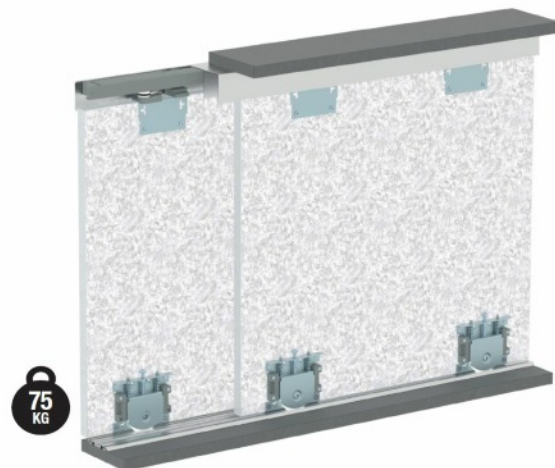

Koodi	Tuote		Materiaali
47000	Yläkisko	4 m	Anodisoitu alumiini
47005	Alakisko	4 m	Anodisoitu alumiini
47010	Pyörästö kahdelle ovelle sisältäen hidastimen	Srj	Sinkitty teräs / muovi
47020	Vedinlista	3 m	Anodisoitu alumiini

Ovivahvuus 16-18 mm

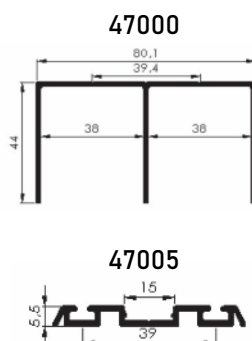
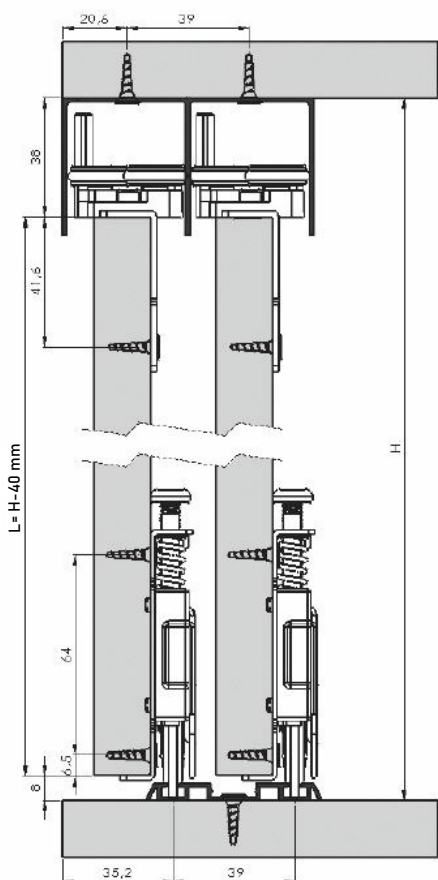

Ovivahvuus 16 mm vedinlistalla

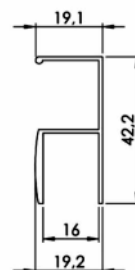

LUCIDO 65 LIUKUOVIHELAT -ylhäältä kantava



Koodi	Tuote		Materiaali
47030	Yläkisko kahdelle ovelle	3 m	Alumiini
47032	Alaohjain liuku	3 m	Muovi
47034	Pyörästöpussi kahdelle ovelle	srj	Teräs/muovi

Ovivahvuus 16-18 mm

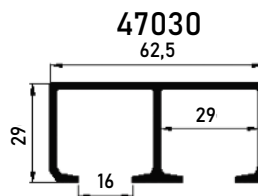
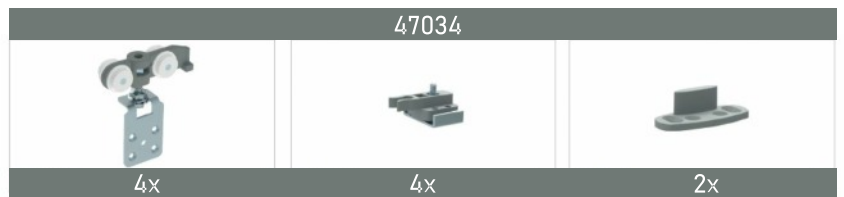
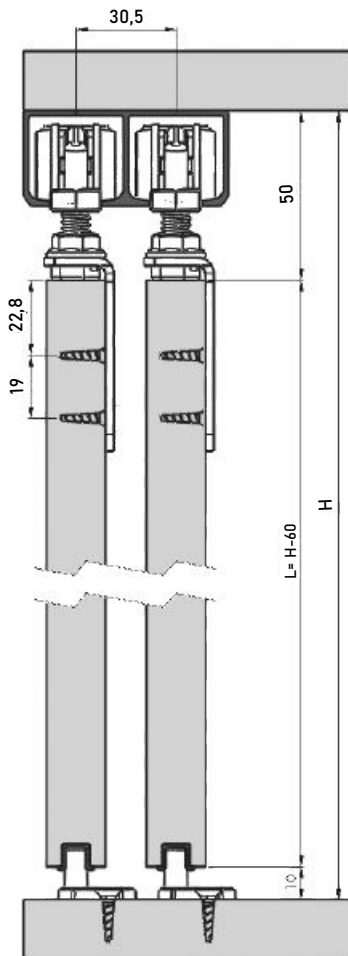

47032

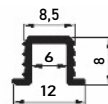

CLIPO

Koodi	Tuote		Materiaali

HINNASTO

Hiipakka

- Since 1951 -

www.ejh.fi

E J Hiipakka Oy
Teollisuustie 1
66300 JURVA

020 76 89 530